

Introduction aux Mécanismes de Qualité de Service

Chaput Emmanuel

2007-2008

Notes :

1 Introduction

2 Schéma général

3 Exemples d'AQM

4 Exemples de shaper

5 Algorithmes d'ordonnancement

6 Un cas d'étude

Notes :

Introduction

Introduction

1 Introduction

2 Schéma général

3 Exemples d'AQM

4 Exemples de shaper

5 Algorithmes d'ordonnancement

6 Un cas d'étude

Notes :

Le problème

Réseaux à commutation de paquets : multiplexage temporel asynchrone

Altération du profil temporel des flots de paquets

Inéquité lors de contention entre les taux de perte des flots

Pas de traitement spécifique en fonction de besoins différents

Comportement *best effort*

- Le réseau fait ce qu'il peut
- Sans garantir quoi que ce soit

Notes :

Objectifs

Fournir des mécanismes permettant d'assurer de la "Qualité de service" dans les réseaux de paquets.

- Distribuer "équitablement" le débit des liens
- Isoler les trafics entre eux
- Accroître les performances du service fourni
 - Délai de bout en bout
 - Gigue sur un flux
 - Débit sur le chemin
 - Perte de paquets

Notes :

Différents types de métriques

- Métrique additive
 - $M_{r_1, r_2} = M_{r_1} + M_{r_2}$
 - p_e délai, gigue
- Métrique concave
 - $M_{r_1, r_2} = \min(M_{r_1}, M_{r_2})$
 - p_e débit
- Métrique multiplicative
 - $M_{r_1, r_2} = M_{r_1} \times M_{r_2}$
 - p_e probabilité de non perte

Notes :

Mécanismes \neq architecture

Mise en œuvre de la qualité de service

- Une architecture (*IntServ*, *DiffServ*, ...)
- Des protocoles (RSVP, DSCP, ...)
- Des mécanismes (ordonnancement, lissage, ...)
- Mécanismes non liés à une architecture bien que
- Souvent implantés pour assurer des services définis dans le cadre d'une architecture

Notes :

Schéma général

- 1 Introduction
- 2 Schéma général
- 3 Exemples d'AQM
- 4 Exemples de shaper
- 5 Algorithmes d'ordonnancement
- 6 Un cas d'étude

Notes :

Les fonctions

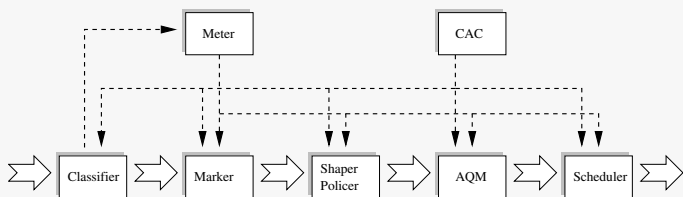

Présence et localisation dépendantes

- De l'architecture
 - *IntServ* [3], *DiffServ* [1], ...
- De l'entité dans l'architecture
 - Routeur de frontière, de cœur, ...

Notes :

Classifier

Objectif : réaliser une ségrégation des paquets

- Ségrégation par flot (à la *IntServ*)
- Ségrégation par classe (à la *DiffServ*)
- Fondée sur des informations contenues dans les paquets
- Nécessaire du fait de l'absence de connexion IP

Notes :

Meter

Objectif : mesurer les caractéristiques (temporelles) d'un ensemble de paquets

- Caractéristiques selon critères de ségrégation
- Vérification de conformité
 - À un profil de trafic négocié
- Comparaison à des seuils
 - Éventuellement négociés
 - Éventuellement dynamiques

Notes :

Marker

Objectif : ajouter des informations pertinentes au paquet

- Emplacement prévu dans les entêtes
 - Champ ToS d'IPv4, ...
- Encapsulation supplémentaire
 - Label MPLS, ...
- Structure de données associée
 - Traitement local
- Permet un traitement plus rapide en aval

Notes :

Shaper

Objectif : Lisser le trafic

- Le rendre conforme à un profil temporel
- Évite les bursts en aval
- Introduction de "délai" entre paquets
- Implanté dans le scheduler

Notes :

Policer

Objectif : contraindre le trafic

- Le rendre conforme à un contrat
- Destruction/remarquage de paquets
- Pas de lissage
- Isolation des trafics

Notes :

Active Queue Management

Objectif : diminuer les risques de congestion

- Gestion active des files d'attente [2]
- Éviter les files d'attente pleines
 - Capacité à accueillir les bursts
 - Minimiser le temps de traversée
- Prévenir la congestion plutôt que la subir
 - Définition de taux de remplissage seuils
 - Actions curatives (anticipées) ou préventives
 - Actions plus équitables

Notes :

Scheduler

Objectif : réaliser le multiplexage temporel

- Utiliser "équitablement" le débit disponible
- Appliquer les choix faits lors des étapes précédentes
- Implantation intègre les fonctions de shaper/policer
- Éventuellement non work conserving (CF page suivante)

Notes :

Ordonnancement *Work Conserving*

- Ordonnancement *Work Conserving*
 - Un paquet en attente est émis dès que le support est disponible
 - Utiliser au mieux la bande passante
- Ordonnancement *Work Conserving*
 - Un paquet en attente doit de plus être éligible pour être émis
 - Attendre un paquet plus prioritaire
 - Mettre en place du lissage

Notes :

Connexion Admission Control

Objectif : Vérifier qu'un contrat peut être assuré

- Négociation de paramètres de QoS
- Associé à de la réservation de ressource
- Nécessite un protocole orienté connexion ou un équivalent
- Peut permettre l'isolation des trafics

Notion de SLA

- *Service Level Agreement*
- Accord entre le client et l'opérateur
- Description des paramètres de QoS

Notes :

Un exemple : *IntServ*

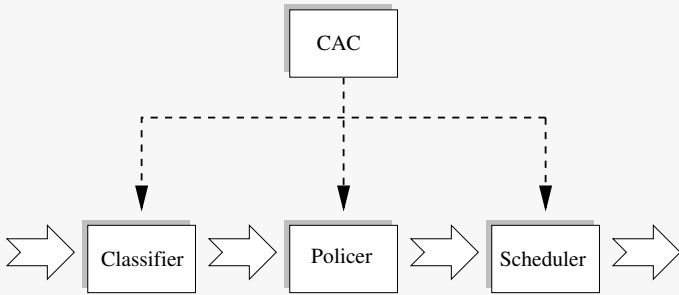

- Ressources réservées par RSVP

Notes :

Un exemple : *DiffServ* (edge router)

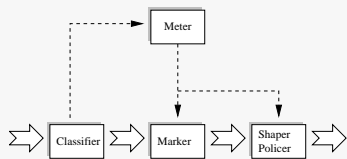

- Ségrégation évoluée (MF-classifier)
- Marquage simple (DSCP) pour le domaine
- Policing (ingress router)
- Shaping (egress router)

Notes :

Un exemple : *DiffServ* (core router)



- ségrégation simple
- comportement conforme à un PHB

Notes :

Exemples d'AQM

- 1 Introduction
- 2 Schéma général
- 3 Exemples d'AQM
- 4 Exemples de shaper
- 5 Algorithmes d'ordonnement
- 6 Un cas d'étude

Notes :

Random Early Detection

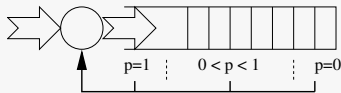

- Observation de l'état de la file
- Définition d'une probabilité en fonction de l'état
- Marquage/destruction de paquets choisis aléatoirement
- Désynchronisation des TCPs
- Première proposition en 1993 [7]

Notes :

RED with In and Out

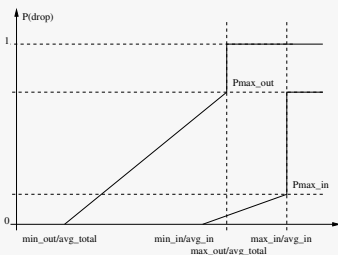

- Double RED [4]
 - Paquets marqués *in* ou *out*
- Perdre prioritairement des paquets hors-profil
- Indépendant du marquage des paquets
- Quel paramétrage ?

Notes :

Exemples de shaper

- 1 Introduction
- 2 Schéma général
- 3 Exemples d'AQM
- 4 Exemples de shaper
- 5 Algorithmes d'ordonnement
- 6 Un cas d'étude

Notes :

Leaky bucket

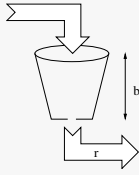

- Les paquets entrent dans le "seau"
- Sortie du seau à débit borné (r)
- Si capacité (b) finie : policing
- Seau = metering

Notes :

Token bucket

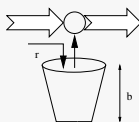

- Chaque paquet (octet) consomme un jeton
- Bursts possibles en sortie (limités par b)
- Paquets hors profil (pas de jeton)
 - Retardés (shaper)
 - Détruits/déclassés (policer)

Notes :

Algorithmes d'ordonnement

5 Algorithmes d'ordonnement

- First In First Out
- Round Robin
- Deficit Round Robin
- Fair Queuing
- Stochastic Fair Queuing
- Generalized Processor Sharing
- Packet Generalized Processor Sharing
- Virtual Clock
- Priority Queuing
- Objectifs
- Implantation dans Linux
 - Architecture générale
 - Les architectures
 - Les ordonnanceurs
 - La mécanique DiffServ
 - Les outils annexes
 - Policing de trafic
- Exemple de mise en place
 - Le lien
 - Le terminal satellite
- Les difficultés techniques
 - Développement
 - Interactions
 - Serveur de QoS

Notes :

First In First Out

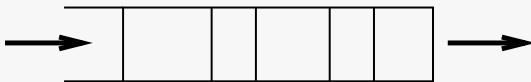

- Tail drop
- Simple à implanter
- Pas de distinction entre trafics du buffer)

Notes :

Round Robin

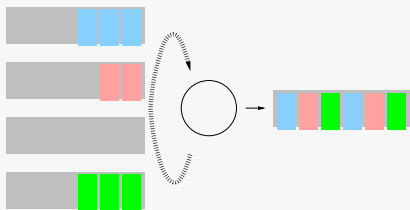

- Classification du trafic
- Simple à implanter
- Certaine isolation entre les trafics
- Équitable en paquets : en débit ?

Notes :

Deficit Round Robin

- Constat : packet round robin non équitable si taille variable
- Service pondéré : Q_i bits *max* par tour pour la file i
- Prise en compte du déficit ($Q_i - \text{service}$) au tour suivant
- Compatible avec SFO
- [14]

Notes :

Deficit Round Robin : algorithme

- Q_i nombre max de bits du flux i transmis par cycle
- DC_i déficit du flux i
- L_i^k nombre de bits du paquet k du flux i

Algorithme

- $DC_i = 0$
- À chaque cycle, pour chaque flux i
 - $DC_i \leftarrow DC_i + Q_i$
 - tant qu'il existe un paquet k en attente tel que $L_i^k \leq DC_i$
 - émettre le paquet
 - $DC_i \leftarrow DC_i - L_i^k$

Notes :

Fair Queuing

- Simulation d'un round-robin fluide (bit à bit)
- Réception d'un paquet : calcul de sa date de départ théorique
- Émission ordonnée selon les dates théoriques
- [11] [12] [6]

Notes :

Fair Queuing : principe

Notation

$R(t)$ nombre de cycles du round robin à t

$N_a(t)$ nombre de flux actifs à t

a_i^k date d'arrivée du paquet i du flux k

L_i^k nombre de bits du paquet i du flux k

S_i^k et F_i^k dates de début et fin de service du paquet i du flux k en nombre de cycles

Propriétés

$$N_a(t) = \text{card}(\{k, F_{\max(i, a_i^k)}^k \leq t\})$$

$$F_i^k = S_i^k + L_i^k$$

$$S_i^k = \max(F_{i-1}^k, R(a_i^k)) \text{ (respect de l'ordre !)}$$

$$\frac{\partial R(t)}{\partial t} = \frac{1}{N_a(t)} \text{ si 1 bit par unité de temps}$$

Notes :

Fair Queuing : algorithme

- Réception d'un paquet : calcul de sa date de fin de service par un round-robin bit à bit
- Support libre : émission du paquet de plus faible F_i^k
- On ne s'intéresse pas aux dates réelles puisque $r(t)$ est strictement croissante
- Durée de cycle variable (arrivée d'un paquet sur un flux inactif)
 - Dates (réelles) de départ théorique à recalculer
 - Dates en $R(t)$ inchangées !

Notes :

Stochastic Fair Queuing

- Constat du Fair Queuing : lourd à implanter à haut débit (gestions des files)
- Flots répartis selon une méthode de hachage
- Hachage modifiée régulièrement
- [10] [9]

Notes :

Generalized Processor Sharing (GPS)

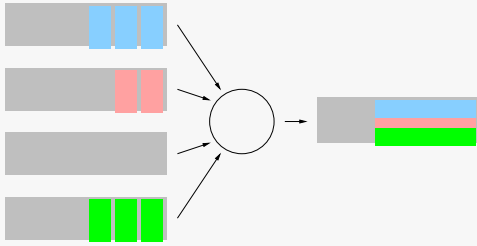

- Service fluide pondéré (débit de sortie ϕ_i pour flux i)
- Chacun obtient $\frac{\phi_i}{\sum \phi_i}$
- Extrêmement équitable
- Impossible à implanter

Notes :

Packet GPS

- Weighted Fair Queuing (pondéré par ϕ_i , où $\sum \phi_i = 1$)
- Pour chaque paquet : estimation de sa date de sortie sur un GPS
- Paquets émis dans l'ordre de ces dates
- [6] [13]

Notes :

Packet GPS : principes

Notations du Fair Queuing plus

$V(t)$ temps virtuel évoluant proportionnellement à $\frac{1}{\sum_{i \in \{\text{actifs}\}} \phi_i}$ si 1 bit par unité de temps

Propriétés

$$F_i^k = S_i^k + \frac{L_i^k}{\phi_i}$$

$$S_i^k = \max(F_{i-1}^k, V(a_i^k))$$

$$\frac{\partial V(t)}{\partial t} = \frac{1}{\sum_{i \in \{\text{actifs}\}} \phi_i} \text{ si 1 bit par unité de temps}$$

Notes :

Virtual Clock

- Inspiré du TDM
- Calcul d'une date de départ théorique
- Date calculée en supposant un débit constant
- Émission ordonnée selon les dates théoriques
- Isolation des flux
- [15]

Notes :

Virtual Clock : principes

Notations

- r_i débit moyen associé au flot i ($i \in [1 \dots n]$)
- S_i^k et VC_i^k dates de début et fin de service du paquet i du flux k
- a_i^k date d'arrivée du paquet i du flux k
- L_i^k nombre de bits du paquet i du flux k

Propriétés

$$VC_i^k = S_i^k + \frac{L_i^k}{r_i}$$

$$S_i^k = \max(F_{i-1}^k, a_i^k) \text{ (respect de l'ordre !)}$$

Notes :

Priority Queuing

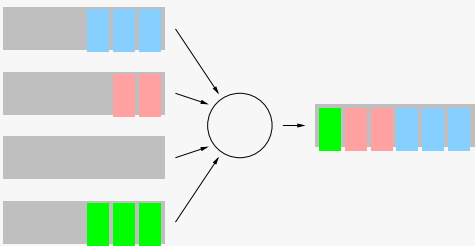

- Chaque file est dotée d'une priorité
- File de plus faible priorité servie si prioritaire vide
- Généralement pas de préemption
- Risque de famine

Notes :

Un cas d'étude

- 6 Un cas d'étude
 - Objectifs
 - Implantation dans Linux
 - Architecture générale
 - Les architectures
 - Les ordonnanceurs
 - La mécanique *DiffServ*
 - Les outils annexes
 - Policing de trafic
 - Exemple de mise en place
 - Le lien
 - Le terminal satellite
 - Les difficultés techniques
 - Développement
 - Interactions
 - Serveur de QoS

Notes :

- 6 Un cas d'étude
 - Objectifs
 - Implantation dans Linux
 - Architecture générale
 - Les architectures
 - Les ordonnanceurs
 - La mécanique *DiffServ*
 - Les outils annexes
 - Policing de trafic
 - Exemple de mise en place
 - Le lien
 - Le terminal satellite
 - Les difficultés techniques
 - Développement
 - Interactions
 - Serveur de QoS

Notes :

Architecture de qualité de service dynamique

Définition d'une architecture de qualité de service

- Utilisation de l'implantation des mécanismes DiffServ dans le noyau Linux ;
- Couplage avec les couches hautes et basses
 - QoS server ;
 - Couche MAC (allocation) ;
- Évaluation des algorithmes disponibles (tâche 2).

Notes :

Implantation dans Linux

6 Un cas d'étude

- Objectifs
 - Implantation dans Linux
 - Architecture générale
 - Les architectures
 - Les ordonnanceurs
 - La mécanique DiffServ
 - Les outils annexes
 - Policing de trafic
 - Exemple de mise en place
 - Le lien
 - Le terminal satellite
 - Les difficultés techniques
 - Développement
 - Interactions
 - Serveur de QoS

Notes :

Objectifs de l'architecture

- Lissage des trafics : suppression des salves, ...
- Ordonnement des paquets selon diverses stratégies
- Policing des trafics entrants
- Destruction des paquets hors-limites

Notes :

Architecture de base

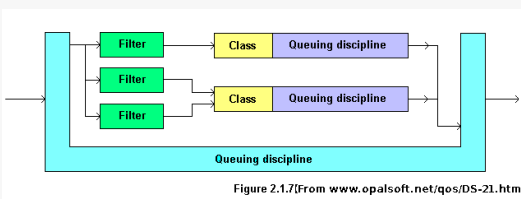

Notes :

Trois grandes familles

- Les architectures fournissent un cadre
- Les ordonnanceurs ... ordonnancent
- Les outils annexes offrent d'autres fonctionnalités

Notes :

Les architectures

- CBQ ancêtre historique proposé par S. Floyd et Van Jacobson [8]
- CSZ partiellement implanté [5]
- HTB autre implantation des concepts de CBQ

Notes :

Clark Shenker Zhang

- Description de trafic et contrôle d'admission
 - Token bucket ou débit max
- Classification des flux
 - Temps réel avec contraintes strictes
 - Temps réel "mou"
 - Best effort
- Ordonnancement
 - Isolation pour temps réel (WFQ)
 - Technique non optimale pour le reste (FIFO, FIFO+)
- Quelle garantie de bout en bout ?

Notes :

Clark Shenker Zhang (implantation)

- Version simplifiée
 - Pas de contrôle d'admission
 - FIFO + priorités pour non temps réel
 - WFQ version paquet simplifiée

Notes :

Hierarchical Token Bucket, CBQ

- Issu des travaux de Floyd et V. Jacobson
- Hiérarchisation des trafics
- Cadre générique pour partager les liens :
 - Débit par classe
 - Ordonnement avec/sans congestion
 - Partage du débit non utilisé

Notes :

Hierarchical Token Bucket, CBQ (implantation)

Bien plus simple que CSZ

- Estimation des ressources utilisées
- Détermination des classes à contrôler
- Utilisation du débit résiduel

Notes :

Prio

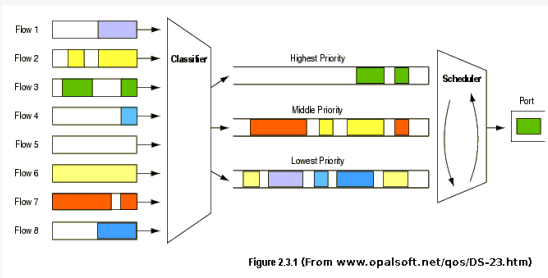

Notes :

Prio

- Plusieurs niveaux de priorités
- Classifieurs
- Correspondance avec le champ TOS

Notes :

First In, First Out

- Premier arrivé premier servi
- Limite sur longueur de file
- Version paquet et version octet

Notes :

FIFO rapide

- FIFO à trois priorités
- Implantation du TOS IPv4
- Plus rapide que PRIO + FIFO

Notes :

Token Bucket Filter

Classique. Paramètres

- Taille du seau, débit
- Taille maximale de la file
- Burst maximal

Notes :

Stochastic Fairness Queuing

- Distribution des flux sur des files
- Tourniquet sur les files
- Hashage pour répartition

Notes :

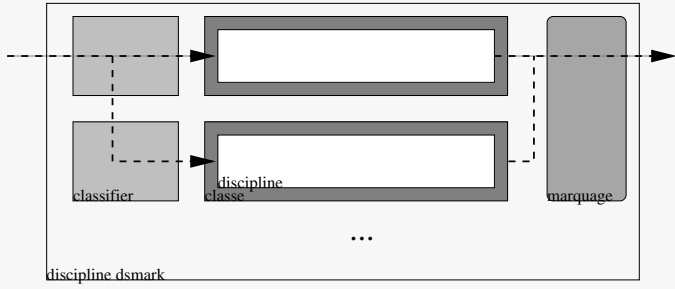

Notes :

Le plus haut niveau

Outil dsmark

- Cadre général
- (Re)marquage des paquets
- Consultation du DSCP

Notes :

Le filtrage en entrée

Classifieur tcindex

- Choix d'une classe en fonction du marquage
- Définition d'un nouveau champ
- Utilisation délicate

Notes :

Prio

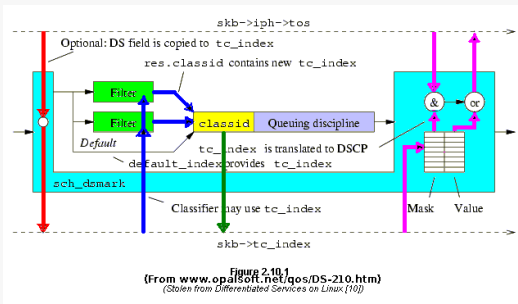

Notes :

Random Early Detection

- Destruction (marquage) probabiliste
- Interaction avec ECN possible
- [2]

Notes :

Generalized RED

- Files d'attentes virtuelles
- Caractéristiques à la RED distinctes
- Possibilité de priorité
- Pour les BAS de type AF de DiffServ

Notes :

Policing de trafic

- Discipline *ingress*
- Policing par des filtres
- Peu évolutif

Notes :

Itermediate Queuing device

- Périphérique virtuel
- Reçoit le trafic de périphériques réels
- Ré-injecte le trafic dans le système

Notes :

Exemple de mise en place

- 6 Un cas d'étude
 - Objectifs
 - Implantation dans Linux
 - Architecture générale
 - Les architectures
 - Les ordonnanceurs
 - La mécanique *DiffServ*
 - Les outils annexes
 - Policing de trafic
 - Exemple de mise en place
 - Le lien
 - Le terminal satellite
 - Les difficultés techniques
 - Développement
 - Interactions
 - Serveur de QoS

Notes :

- 1 Introduction
- 2 Schéma général
- 3 Exemples d'AQM
- 4 Exemples de shaper
- 5 Algorithmes d'ordonnement

- First In First Out
- Round Robin
- Deficit Round Robin
- Fair Queuing
- Stochastic Fair Queuing
- Generalized Processor Sharing
- Packet Generalized Processor Sharing
- Virtual Clock
- Priority Queuing

6 Un cas d'étude

- Objectifs
- Implantation dans Linux
 - Architecture générale
 - Les architectures

- La mécanique DiffServ
- Les outils annexes
- Policing de trafic

• Exemple de mise en place

- Le lien
- Le terminal satellite
- Les difficultés techniques
 - Développement
 - Interactions

Architecture générale

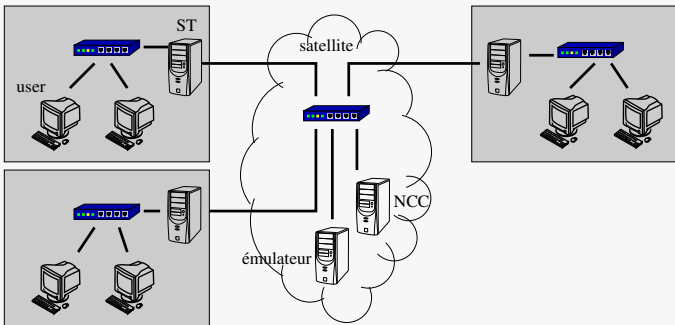

Notes :

Simulation du lien

- Outil de simulation de réseau netem pour pertes et retard
- Ordonnement pour débit

```
# tc qdisc add dev eth0 root handle 1 : netem delay
240ms 1ms loss 0.00001% 90%
# tc qdisc add dev eth0 parent 1 : handle 2 : tbf
rate 512kbit
```

Notes :

Configuration du ST

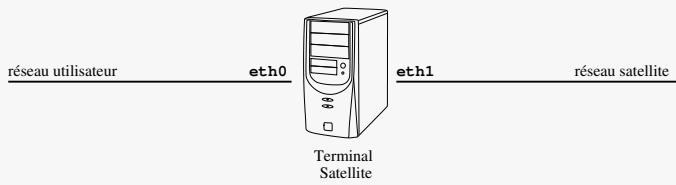

Notes :

Classification des trafics

Possibilités MFC très vastes

- Tous les champs de l'en-tête paquet
- Nombreux autres champs
- Résultat routage
- Résultat policing

Notes :

Policing

- **ingress et filtres**

```
# tc qdisc add dev eth0 handle ffff : ingress
# tc filter add dev eth0 parent ffff : protocol
ip u32 match ip src 1.2.3.0/24 police rate
128kbit burst 10k drop flowid :1
```
- **IMQ si nécessaire**

```
# ip link set imq0 up
# qdisc add dev imq0 root handle 1 : dlb
# iptables -t mangle -A PREROUTING -i eth1 -p
udp -j IMQ --to dev 0
```

Notes :

Ordonnement : stratégie

```
# tc qdisc add dev eth1 handle 1 : root dsmark
indices 64 set_tc_index
# tc filter add dev eth1 parent 1 : prio 1 tcindex
mask 0xfc shift 3
```

<i>Classe</i>	<i>dscp</i>	<i>indice</i>
<i>af11</i>	001010xx	0x05
...
<i>af13</i>	001110xx	0x07
...
<i>ef</i>	101110xx	0x17
...

Notes :

Ordonnement : organisation

Utilisation d'une hiérarchie de classes

```
# tc qdisc add dev eth1 parent 1 : handle 2 : htb
rate 2mbit burst 16k
# tc filter add dev eth1 parent 2 : protocol ip prio
1 tcindex mask 0x1c shift 3 pass_on
```

<i>Trafic</i>	<i>Classe</i>
<i>af1n</i>	0x1n
<i>af2n</i>	0x2n
<i>af3n</i>	0x3n
<i>af4n</i>	0x4n
<i>ef</i>	0x50
<i>be</i>	0x60

Notes :

Ordonnement : répartition

```
# tc filter add dev eth1 parent 2 : protocol ip prio
1 handle 1 tcindex classid 2 :10
# tc filter add dev eth1 parent 2 : protocol ip prio
1 handle 2 tcindex classid 2 :20
# tc filter add dev eth1 parent 2 : protocol ip prio
1 handle 3 tcindex classid 2 :30
# tc filter add dev eth1 parent 2 : protocol ip prio
1 handle 4 tcindex classid 2 :40
```

Notes :

Ordonnancement : gestion des files

- Expedited Forwarding

```
# tc class add dev eth1 parent 2 : classid 2 :50
rate 512Kbit ceil 1Mbit
# tc qdisc add dev eth1 parent 2 :50 red limit
256000 min 16000 max 32000 avpkt 1000 burst 10
probability 0.02 bandwidth 512 ecn
```
- Assured Forwarding ...patience!
- Best Effort

```
# tc class add dev eth1 parent 2 : classid 2 :50
rate 512Kbit ceil 1Mbit
```

Notes :

Assured Forwarding

Les AFxy (x constant) ont des taux de pertes différents

```
# tc class add dev eth1 parent 2 : classid 2 :10 htb
rate 64kbit ceil 128kbit
# tc qdisc add dev eth1 parent 2 :10 gred setup DPs
3 default 3 grio
```

Notes :

Assured Forwarding

Paramétrage des taux de perte

```
# tc qdisc change dev eth1 parent 2 :10 gred limit
2048 min 512 max 1024 burst 10 avpkt 512 bandwidth
64kbit DP 1 probability 0.05 prio 1
# tc qdisc change dev eth1 parent 2 :10 gred limit
2048 min 512 max 1024 burst 10 avpkt 512 bandwidth
64kbit DP 2 probability 0.10 prio 2
# tc qdisc change dev eth1 parent 2 :10 gred limit
2048 min 512 max 1024 burst 10 avpkt 512 bandwidth
64kbit DP 3 probability 0.15 prio 3
```

Notes :

Les difficultés techniques

6 Un cas d'étude

- Objectifs
- Implantation dans Linux
 - Architecture générale
 - Les architectures
 - Les ordonnanceurs
 - La mécanique DiffServ
 - Les outils annexes
 - Policing de trafic
- Exemple de mise en place
 - Le lien
 - Le terminal satellite
- Les difficultés techniques
 - Développement
 - Interactions
 - Serveur de QoS

Notes :

Algorithmes de traitement de la QoS

- Lissage, marquage, "polissage" ;
- Réécriture ?
 - Déjà fait
 - Plus adapté !
- Remplacement ?
 - Choix des remplaçants ?
 - Plus pérenne.

Notes :

Dialogue émulation/prototypage

- Flux de données / informations de contrôle ;
- Efficacité/mise en œuvre ;
- Impact des deux côtés ;
- TUN/TAP, Netfilter/libipq, netlink, appels système, ...

Notes :

Quelle implantation ?

- Actuellement : module applicatif dialogant avec le module de mise en œuvre de la QoS ;
- Transitoirement : le même module contrôlant l'ordonnanceur ;
- Idéalement : module proche de l'ordonnanceur.

Notes :

- [1] S. Blake, D. Black, M. Carlson, E. Davies, and Z. Wang January. RFC 2475 - an architecture for differentiated service. Informational, IETF, December 1998.
- [2] B. Braden, D. Clark, J. Crowcroft, B. Davie, S. Deering, D. Estrin, S. Floyd, V. Jacobson, G. Minshall, C. Partridge, L. Peterson, K. Ramakrishnan, S. Shenker, J. Wroclawski, and L. Zhang. RFC 2309 : Recommendations on queue management and congestion avoidance in the internet. Technical report, IETF, April 1998. Category : Informational.
- [3] R. Braden, D. Clark, and S. Shenker. Integrated services in the internet architecture : an overview. Technical report, Internet Engineering Task Force, United States, 1994.
- [4] David D. Clark and Wenjia Fang. Explicit allocation of best-effort packet delivery service.

Notes :

IEEE/ACM Trans. Netw., 6(4) :362–373, 1998.

- [5] David D. Clark, Scott Shenker, and Lixia Zhang. Supporting real-time applications in an integrated services packet network : Architecture and mechanism. In *SIGCOMM*, pages 14–26, 1992.
- [6] A. Demers, S. Keshav, and S. Shenker. Analysis and simulation of a fair queueing algorithm. In *SIGCOMM '89 : Symposium proceedings on Communications architectures & protocols*, pages 1–12, New York, NY, USA, 1989. ACM Press.
- [7] Sally Floyd and Van Jacobson. Random early detection gateways for congestion avoidance. *IEEE/ACM Transactions on Networking*, 1(4) :397–413, 1993.
- [8] Sally Floyd and Van Jacobson. Link-sharing and resource management models for packet networks.

Notes :

IEEE /ACM *Transactions on Networking*, 3(4) :365–386, 1995.

- [9] Paul E. McKenney.
High-speed event counting and classification using a dictionary hash technique.
Proceedings of the International Conference on Parallel Processing, 3 :71–75, 1989.
- [10] P.E. McKenney.
Stochastic fairness queuing.
In IEEE, editor, *INFOCOM '90 proceedings*, volume 2, pages 733–740, June 1990.
- [11] J. Nagle.
On packet switches with infinite storage.
Technical report, IETF, United States, 1985.
- [12] J. B. Nagle.
On packet switches with infinite storage.
Innovations in Internetworking, pages 136–139, 1988.

Notes :

- [13] Abhay K. Parekh and Robert G. Gallager.
A generalized processor sharing approach to flow control in integrated services networks : the single-node case.
IEEE/ACM Trans. Netw., 1(3) :344–357, 1993.
- [14] M. Shreedhar and George Varghese.
Efficient fair queueing using deficit round-robin.
IEEE/ACM Trans. Netw., 4(3) :375–385, 1996.
- [15] L. Zhang.
Virtual clock : a new traffic control algorithm for packet switching networks.
In *SIGCOMM '90 : Proceedings of the ACM symposium on Communications architectures & protocols*, pages 19–29, New York, NY, USA, 1990. ACM Press.

Notes :

Notes :
